

OG6250™



GUIDE UTILISATEUR | OG6250



Bonjour.

Nous vous félicitons d'avoir fait l'acquisition d'Ogawa OG6250.

Chez Ogawa, nous savons que chaque corps est unique et en avons tenu compte pour concevoir notre fauteuil de massage. Mais assez à propos de nous, nous sommes là pour vous. Apprendre à utiliser votre nouveau fauteuil est très simple (on l'a conçu ainsi!)

Alors commençons.

TABLE OF CONTENTS

	Dimensions	3
INTRO	Contenus	4
	Déplacement et Espace libre	5
CHAIR	Components	6
	Points de Massage	7
	Spécifications	8
	Interface	9-10
MASSAGE	Massage programmé	11-14
	Démonstration	15-16
	Massage personnalisé	17-21
	Réglage	22-27
	Sécurité	28-30
CARE	Instructions de Mise à la Terre	30
	Résolution des Problèmes	30
	Entretien et Rangement	31
	Garantie	31-32

DIMENSIONS

Tout d'abord, amenons votre fauteuil à l'intérieur.

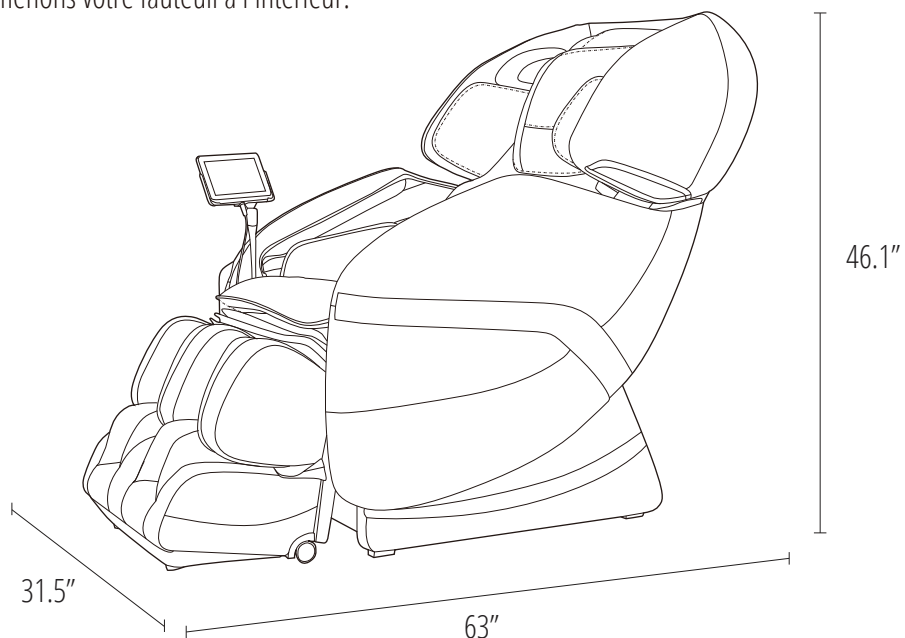

Box 1

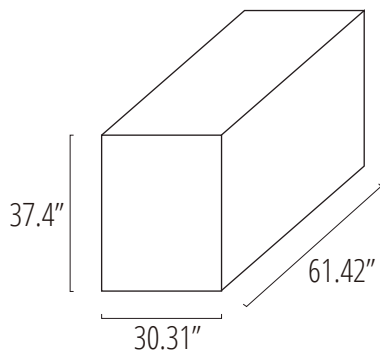

Base&Dossier du siège à fauteuil

Box 2

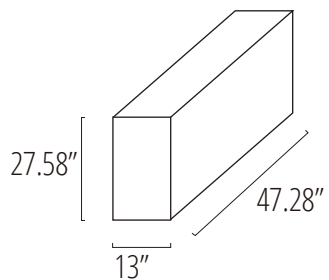

Volet latéral

Box 3

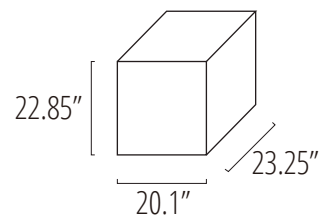

Repose-pieds

CONTENUS

Tout ce dont vous avez besoin pour une expérience relaxante.



Manuel d'Installation



Carte de Garantie

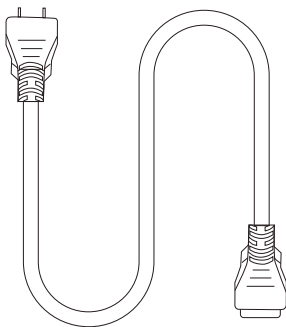

Cordon d'alimentation

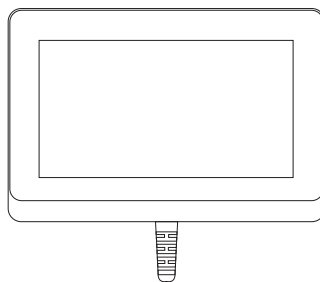

Tablette Télécommande

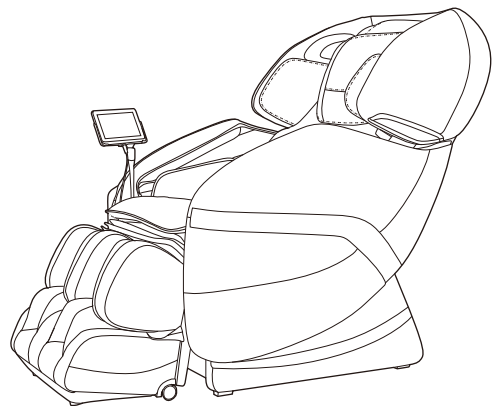

FAUTEUIL MASSANT OG6250

INSTRUCTIONS DE MANUTENTION

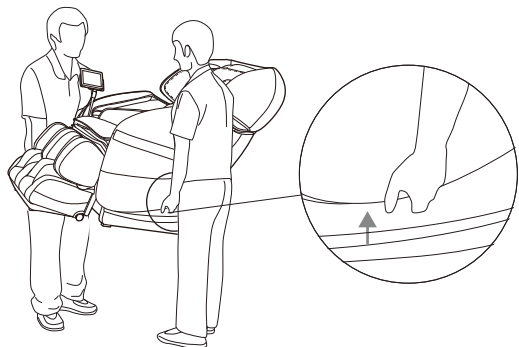

Soutenez le fauteuil depuis la partie inférieure de l'appui-pieds

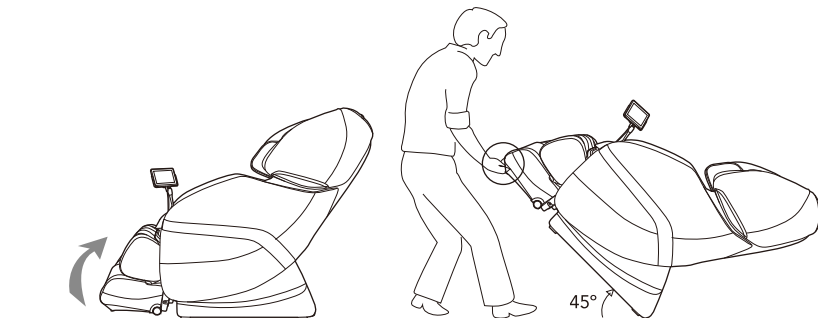

Nécessite une personne pour élever du fauteuil à 45 degrés, avec repose-pieds sur ses roues.

Espace libre

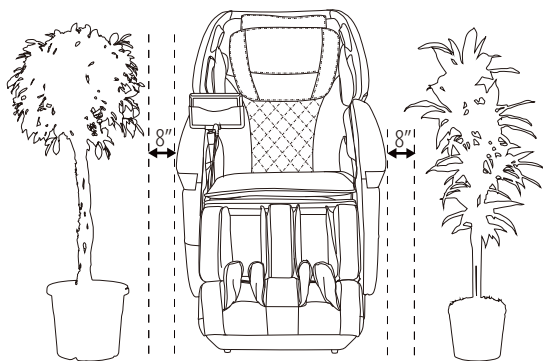

Réservez de l'espace à gauche et à droite

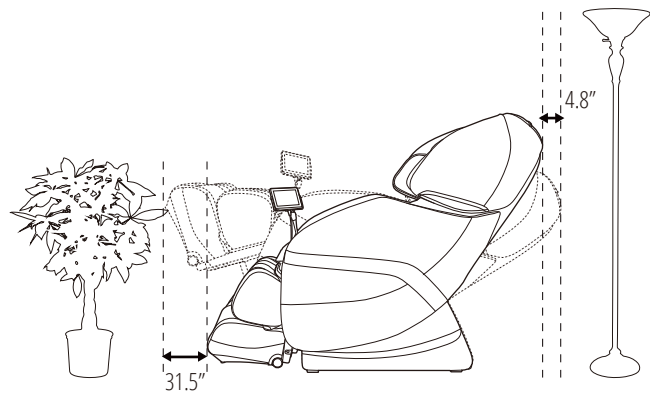

Réservez de l'espace devant et derrière

PARTIES DU FAUTEUIL

Quelques-uns des éléments les plus importants de votre fauteuil.

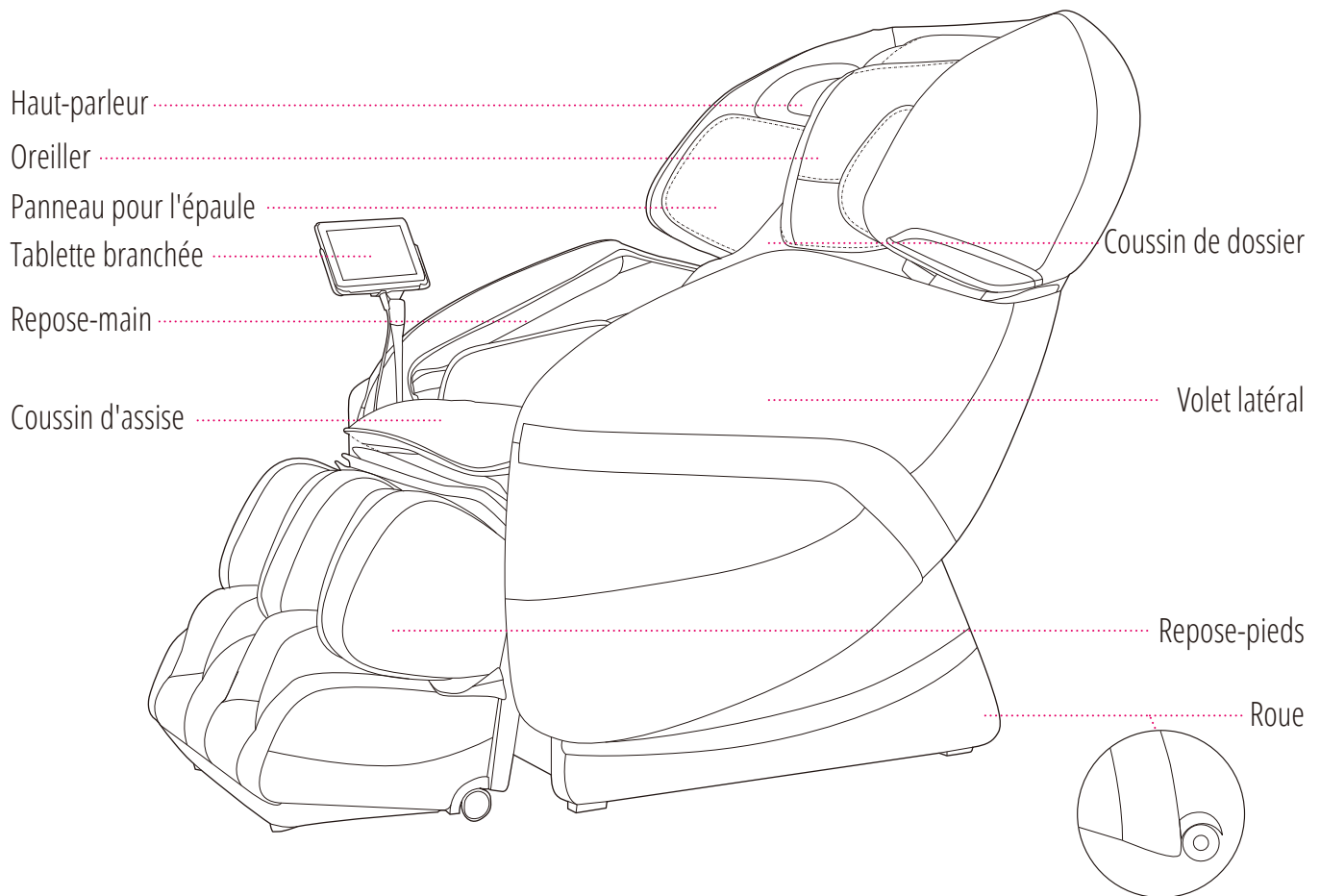

Remarque: Le haut-parleur ne fonctionne que lorsque la chaise de massage est mise en marche.



Connectez votre Smartphone, tablette ou autres appareils électroniques, au fauteuil avec la fonction Bluetooth pour faire jouer de la musique sur les haut-parleurs du fauteuil.

POINTS DE MASSAGE

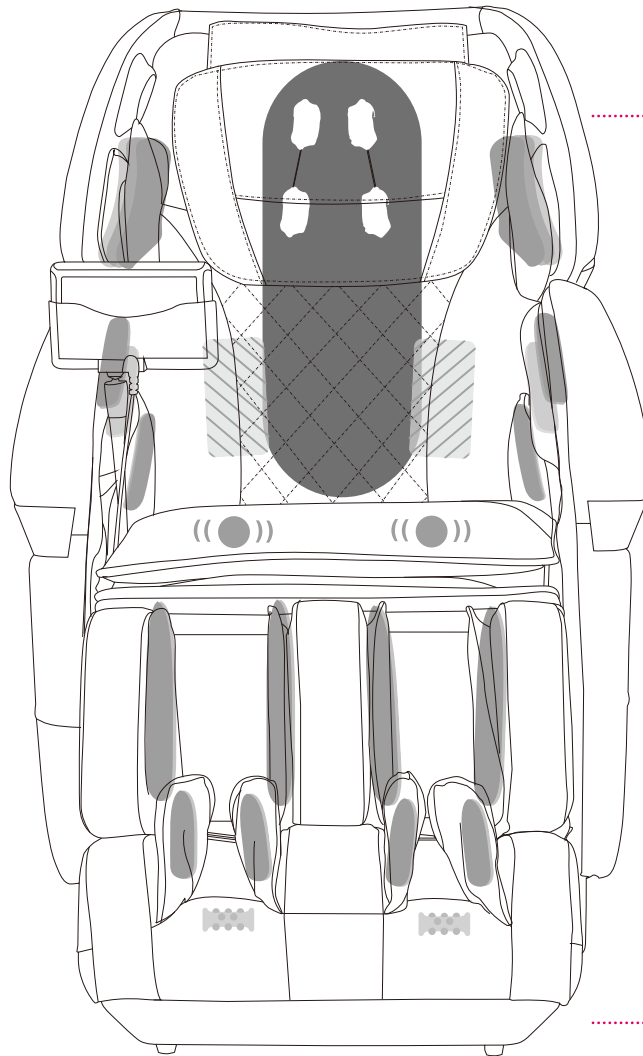

22 coussins gonflables
2 Vibration
2 Radiateur

20 coussins gonflables
2 Rouleau

- Mode massage dos
- Coussin Gonflable
- ▨ Radiateur
- Rouleau
- ((●)) Vibration

SPÉCIFICATIONS DU FAUTEUIL

A savoir à propos de votre fauteuil de massage.



Modèle N°

OG6250



Durée maximale d'utilisation

30 minutes

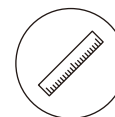

Dimensions (L x l x H)

Dimensions du fauteuil: 63"x31.5"x46.1"
Dimensions lorsqu'incliné: 72.8"x31.5"x35.4"



Poids à l'expédition

Poids brut: 285.5 lbs
Poids net: 239.2 lbs



Conditions pour utilisation

Température: 10°C-40°C
Humidité: 30-85RH



Conditions de stockage

Température: -20°C-60°C
Humidité: 30-85RH

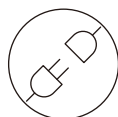

Consommation électrique

230W



Tension nominale

110 - 120V



Fréquence nominale

60Hz



Longueur du câblage

Câblage du contrôleur: 59.8"
Câblage de l'alimentation électrique: 70.9"



Dispositif de sécurité

Equippé avec des détecteurs de
surchauffe et surtension

INTERFACE DE LA TABLETTE

Nous avons conçu la tablette-contrôle de notre fauteuil massant avec une interface intuitive pour qu'utiliser votre fauteuil soit encore plus simple.

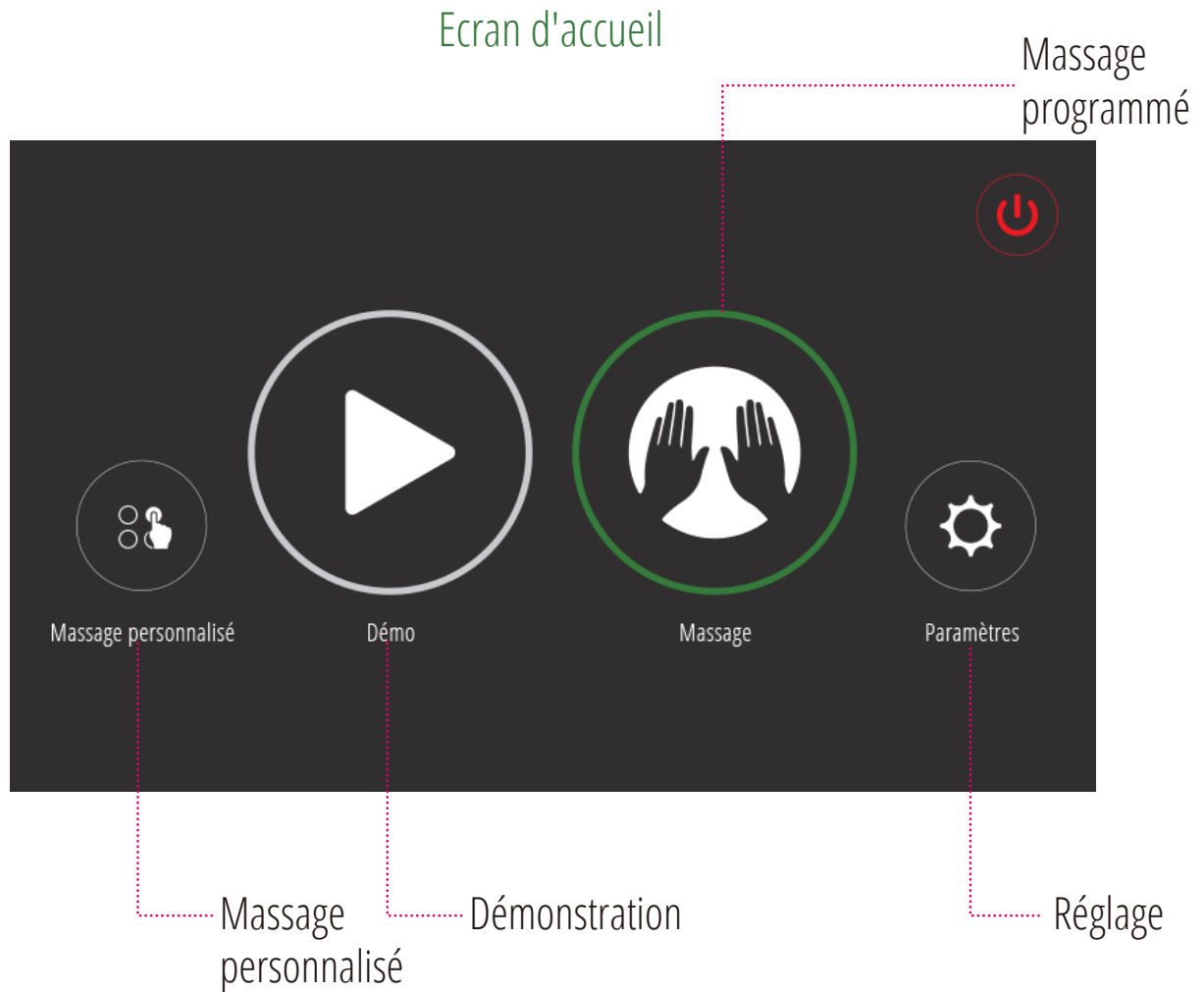

Commandes du massage

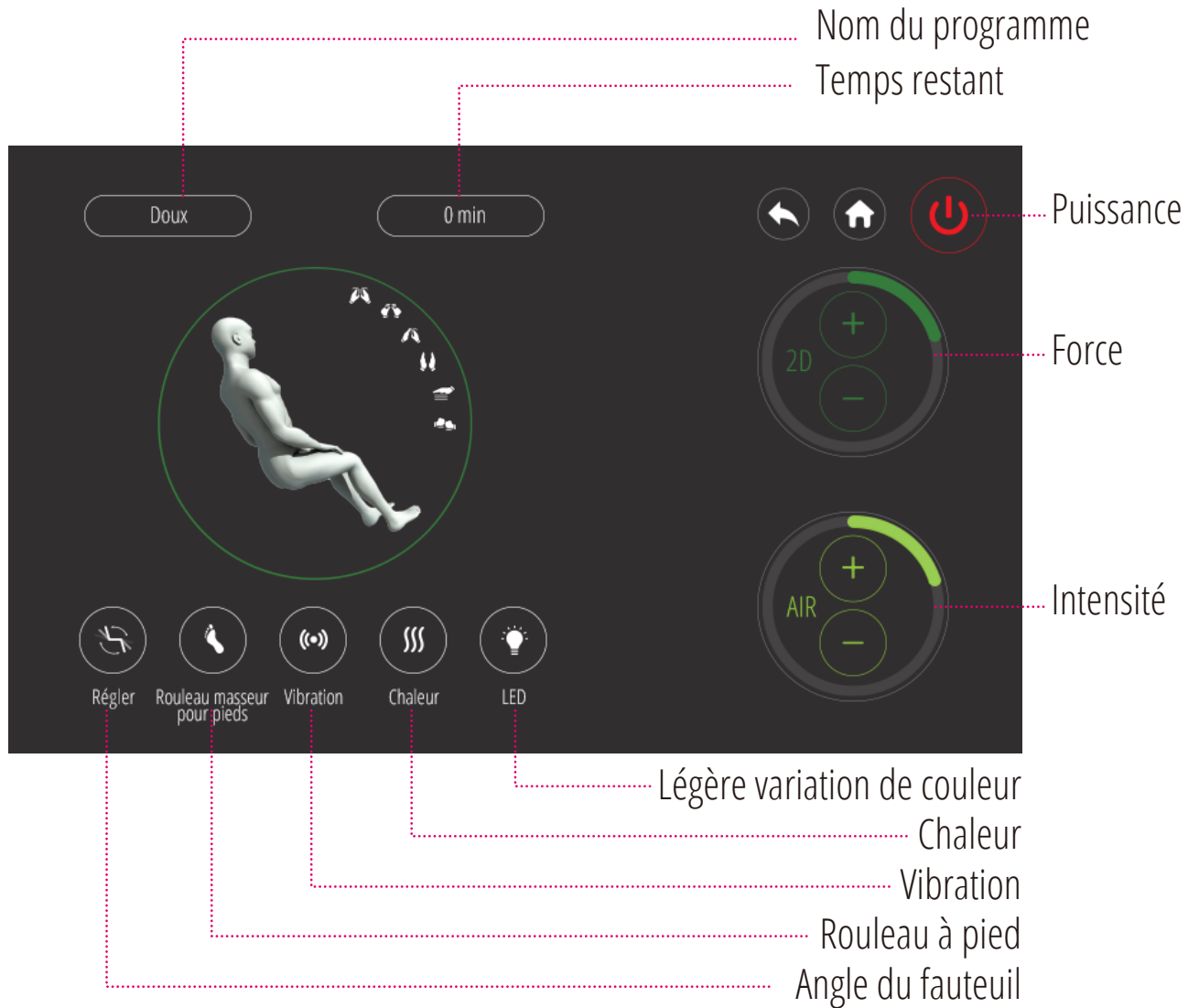

MASSAGE PROGRAMMÉ

Nous avons conçu notre fauteuil avec plusieurs options de massage s'adaptant à vos besoins. Suivez ces simples instructions pour lancer un nouveau massage programmé.

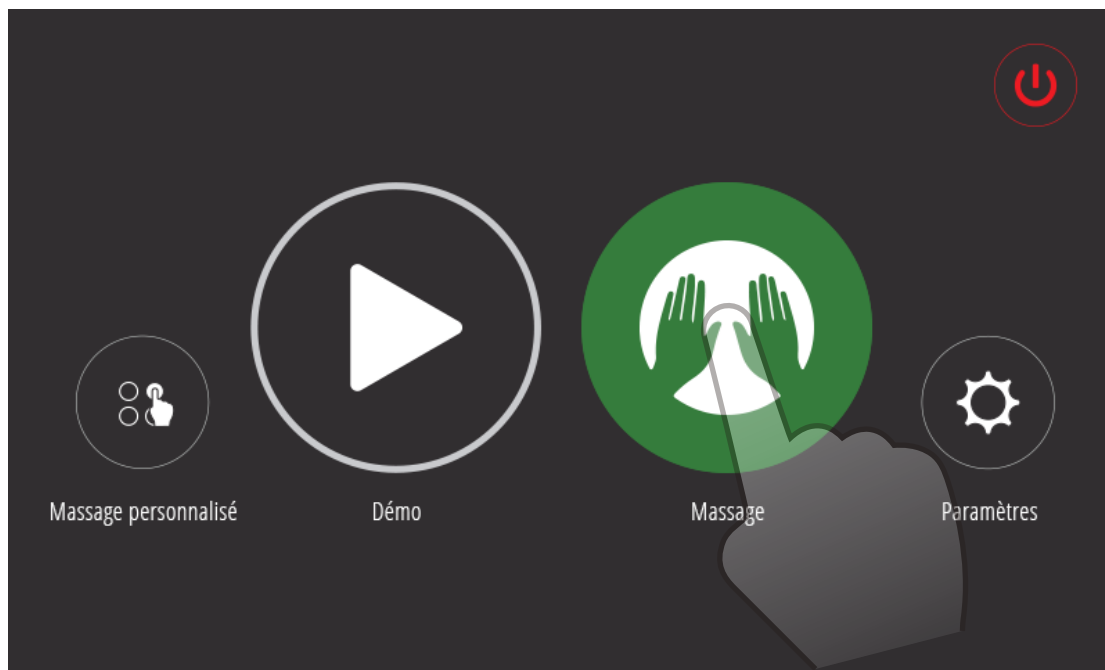

Choisissez le symbole "massage" pour sélectionner le massage programmé de votre choix



Choisissez le symbole "massage" pour sélectionner le massage programmé de votre choix

Interface massage programmé

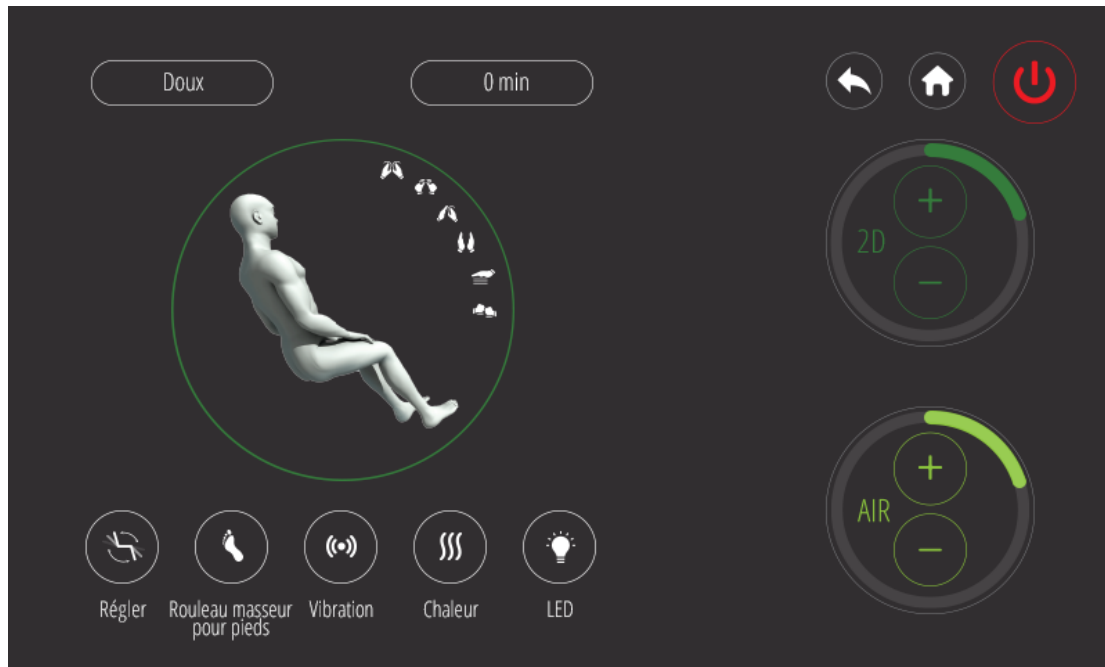

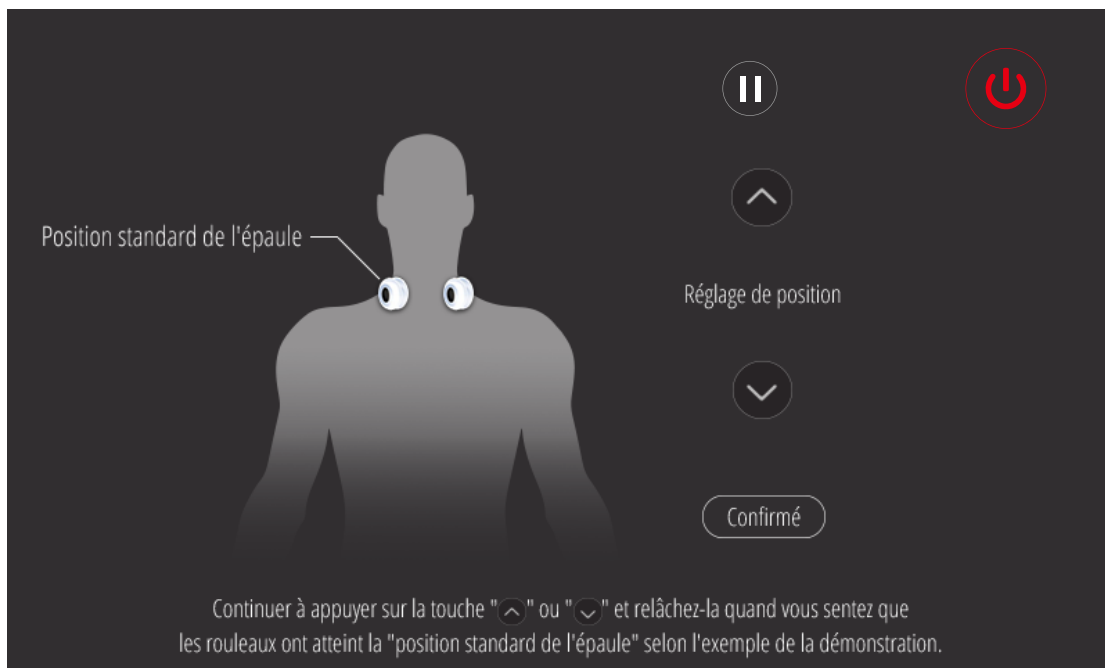

En utilisant les flèches, vous pouvez ajuster la position des rouleaux sur vos épaules

DÉMONSTRATION

Afin que vous puissiez comprendre rapidement le fonctionnement du fauteuil de massage, nous avons créé un module de.

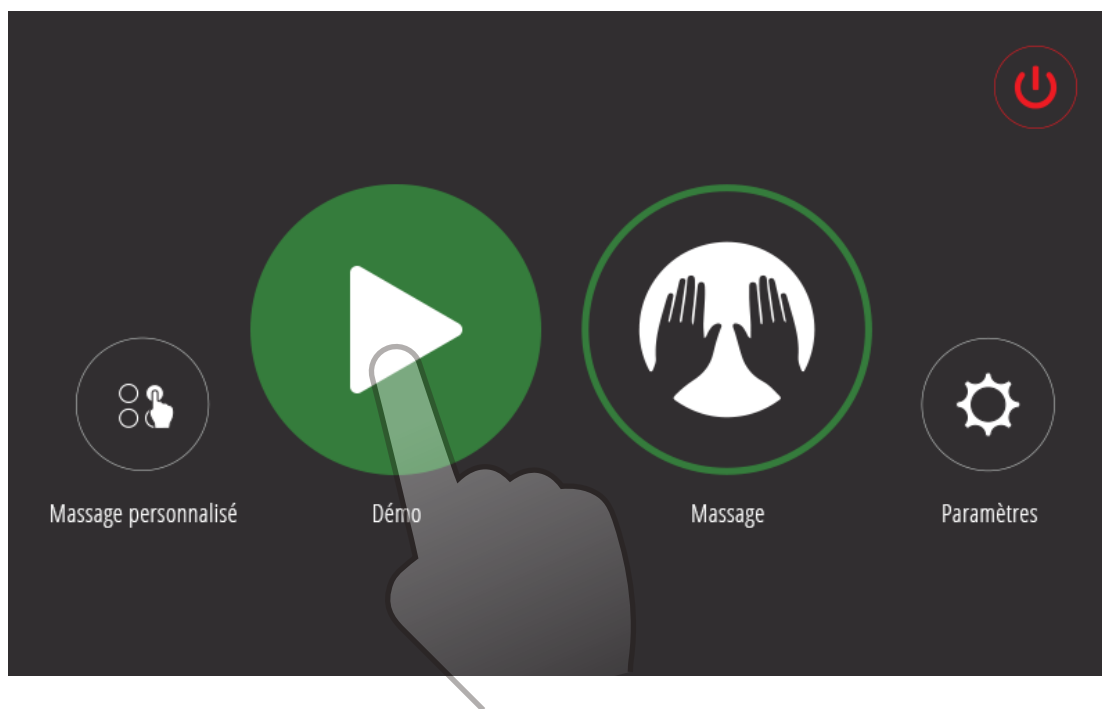

Appuyer sur l'icône du «Programme de démonstration» pour le débiter.

Interface de démonstration

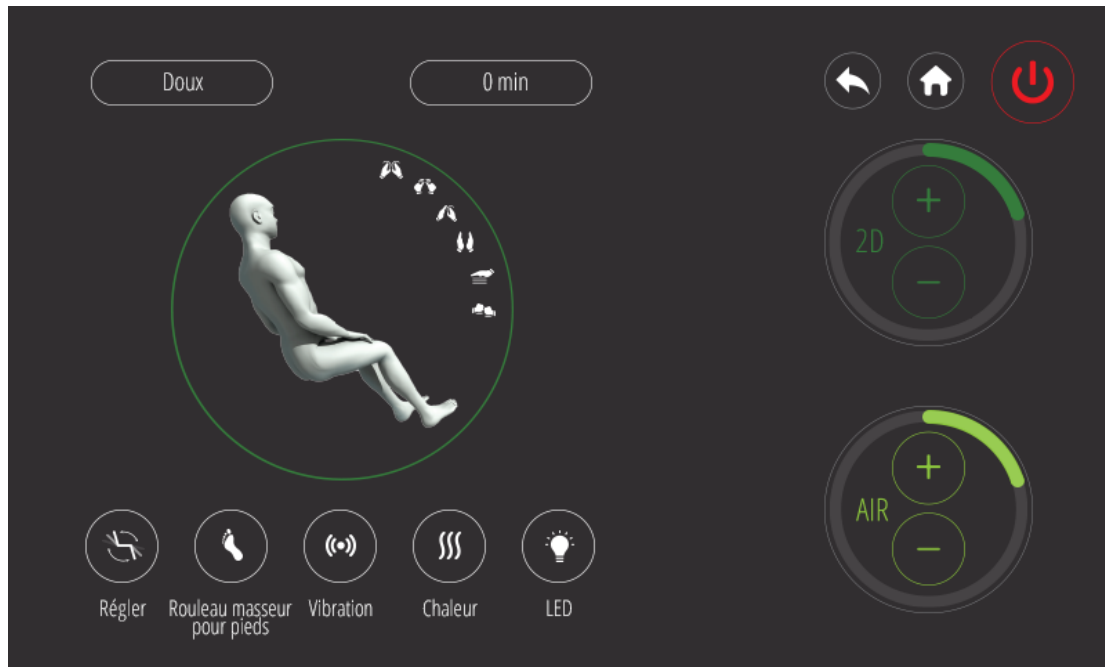

MASSAGE PERSONNALISÉ

Chaque corps est unique. C'est pourquoi nous vous donnons l'option de personnaliser votre propre massage répondre à vos besoins spécifiques. Suivez ces simples instructions pour créer un nouveau massage personnalisé.

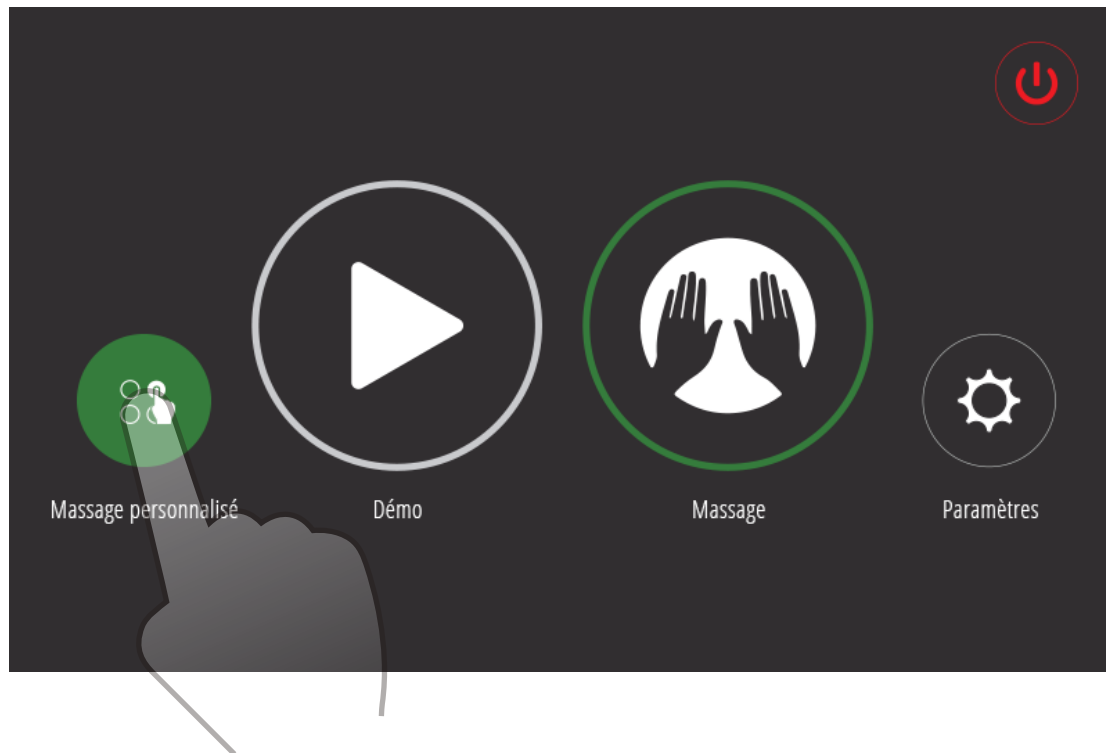

Choisissez "massage personnalisé"

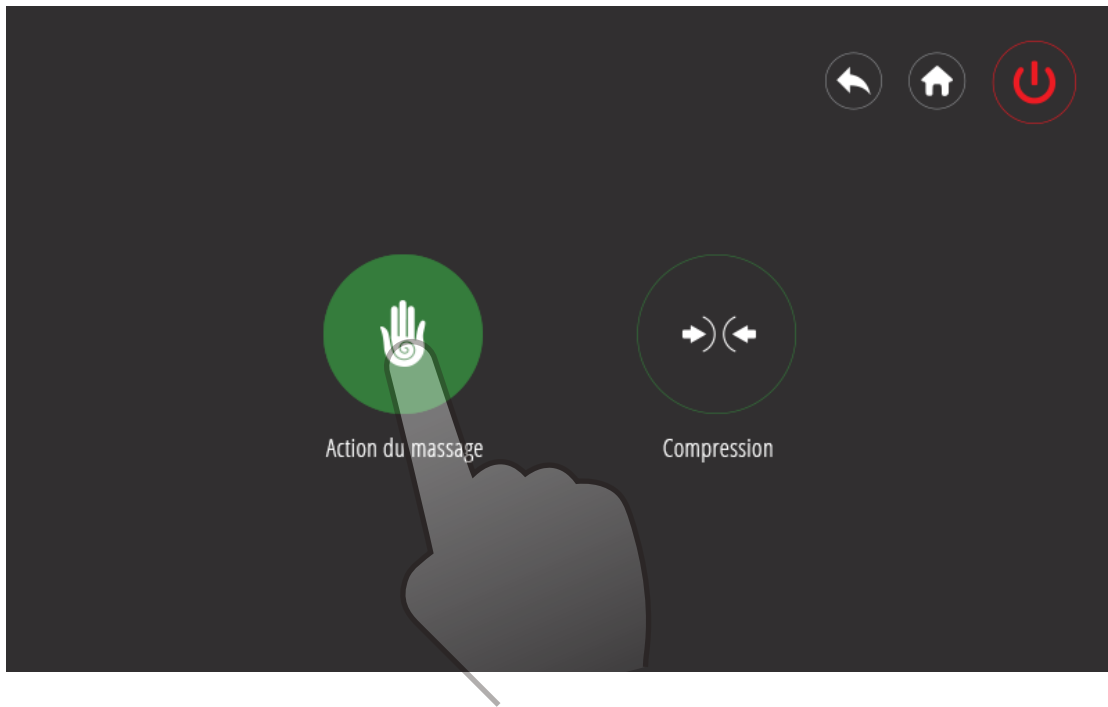

Appuyez sur le bouton "Action massage"

Interface Action Massage

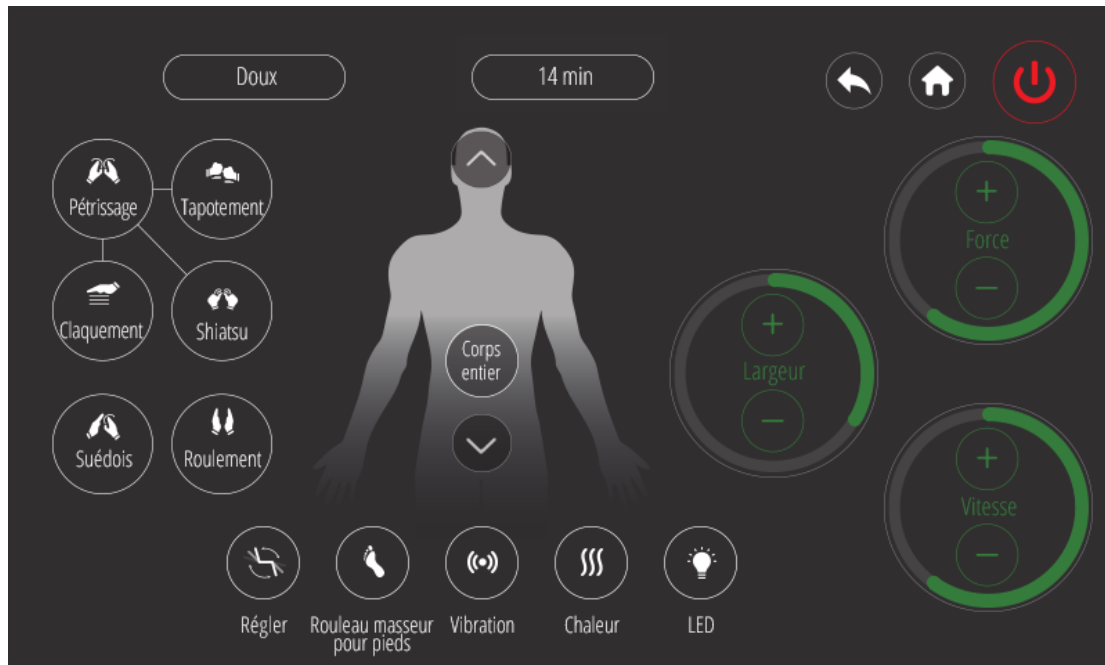

Les massages pétrissant, tapotant, à percussions et shiatsu peuvent être alliés au roulement

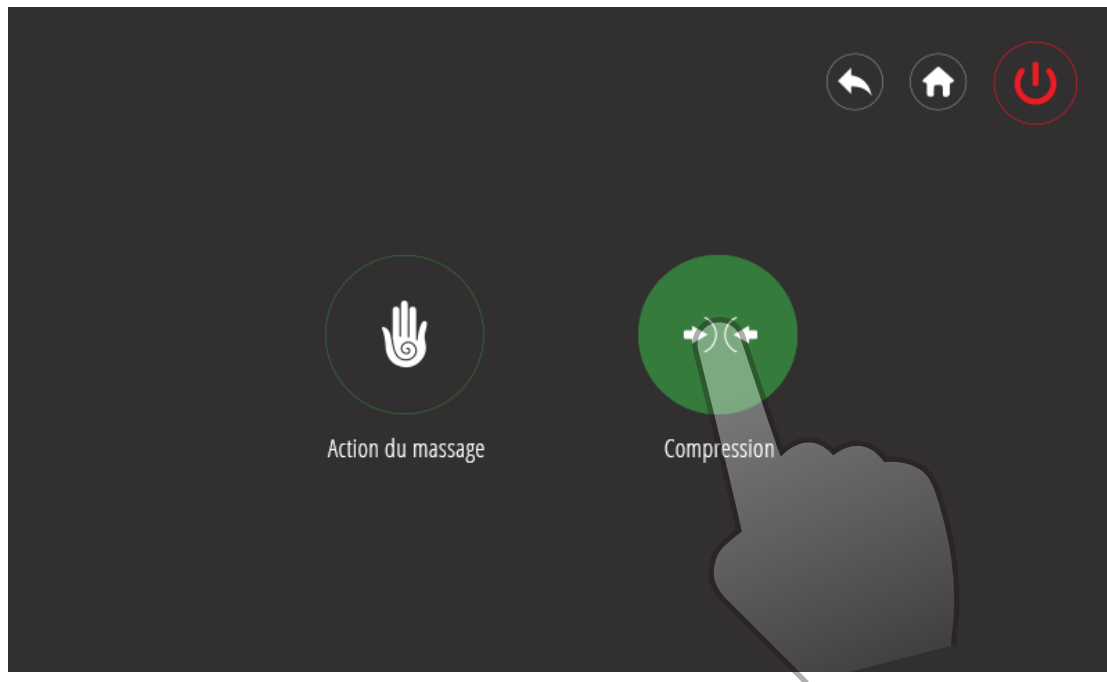

Sélectionnez le bouton "compression"

Interface Compression

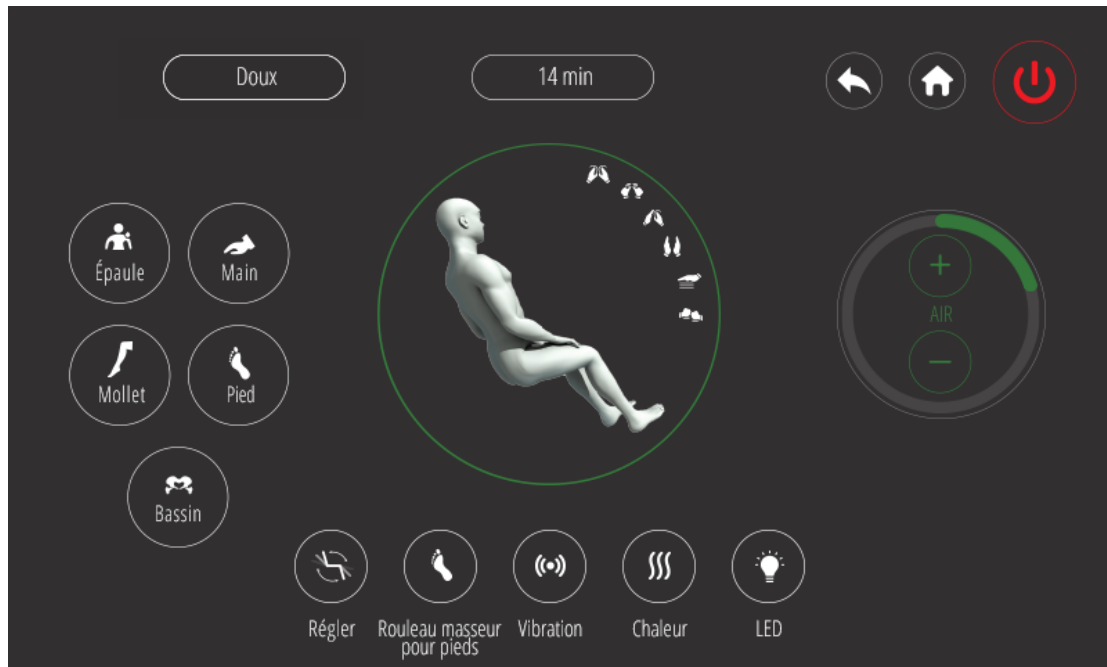

RÉGLAGES

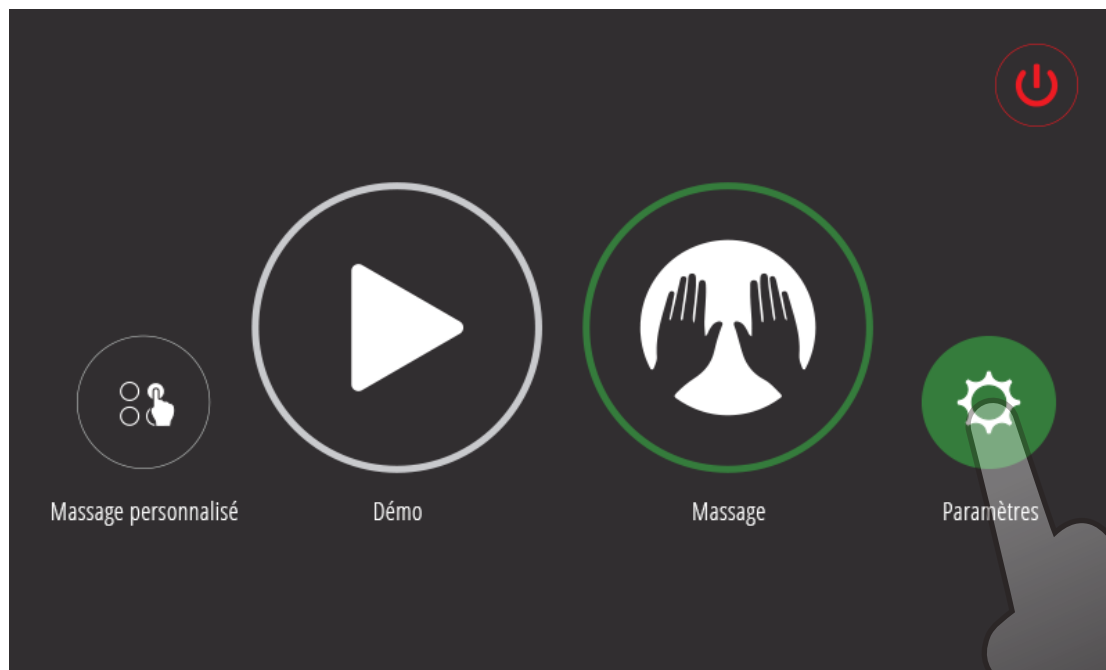

Sélectionnez le bouton "Réglages" pour accéder à la page de réglages

Interface Réglages

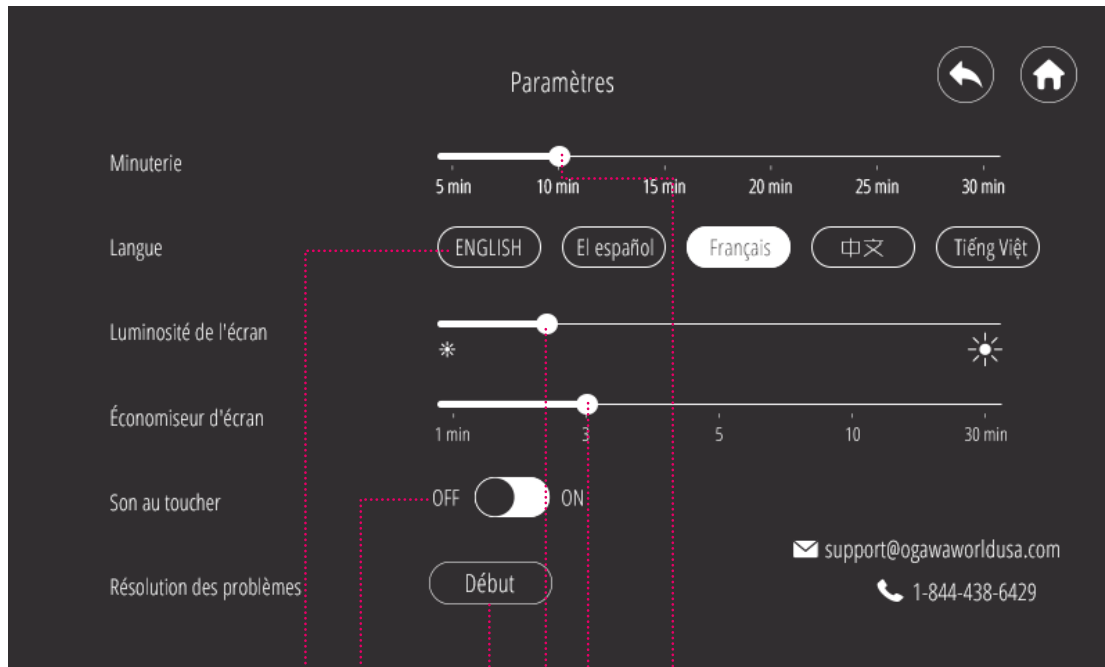

- Réglage de la langue
- Commande tactile de réglage du son
- Bouton de détection de résolut
- Réglage de la minuterie
- Réglage du mode veille de l'écran
- Réglage de la luminosité de l'écran

Résolution de problèmes

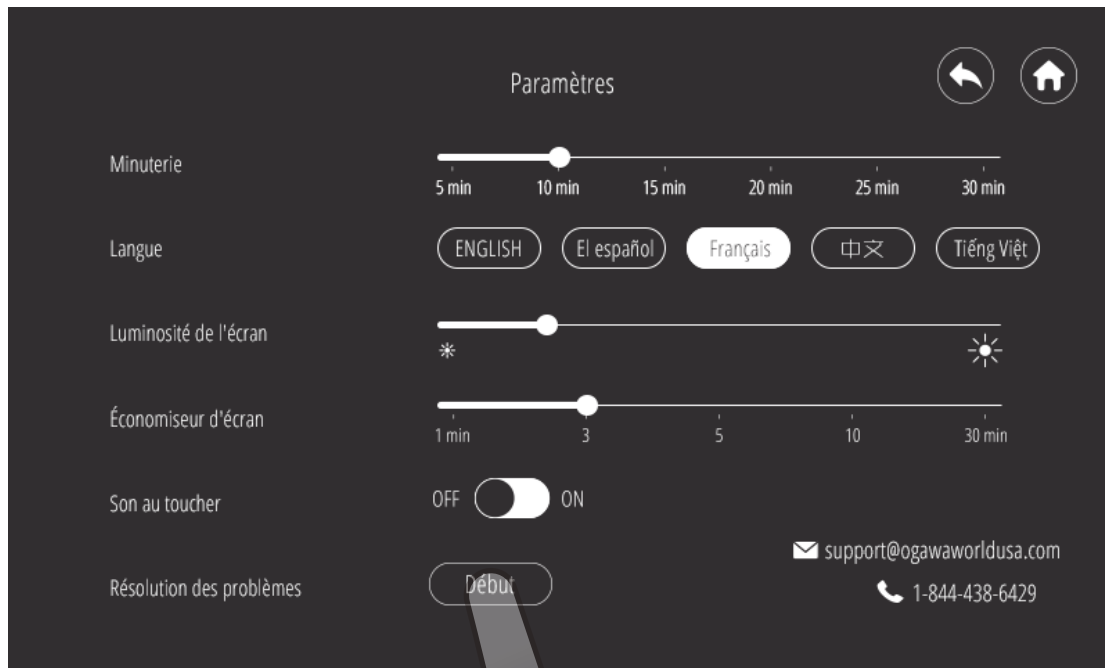

Si votre fauteuil rencontre quelque problème, appuyez sur le bouton "Démarrer" de la Résolution de Problèmes pour que le Fauteuil détecte automatiquement les zones à problèmes et contacte notre service client



Appuyez sur le bouton "Démarrer" et assurez vous que le fauteuil ne soit pas occupé pendant la détection.

Le balayage peut prendre jusqu'à 70 secondes



Fonctionnement
défectueux

Votre chaise détecte de possibles dysfonctionnements, SVP patientez pour les résultats de la détection.



Vous pouvez utiliser le code de détection lorsque vous contactez le service client d'Ogawa à propos des problèmes de votre fauteuil

CONSIGNES DE SÉCURITÉ

Nous prenons soin de vous.

IMPORTANTES CONSIGNES DE SÉCURITÉ

Lorsque vous vous servez du fauteuil de massage, prenez toujours des précautions de base, y compris les suivantes :

Lisez toutes les instructions avant d'utiliser le fauteuil de massage.

DANGER-Pour réduire le risque d'électrocution :

- Débranchez toujours le fauteuil de massage de la prise de courant après l'utilisation et avant de le nettoyer.
- N'utilisez jamais d'épingles ou d'autres fixations métalliques sur ce fauteuil.
- Examinez attentivement le recouvrement du fauteuil avant chaque utilisation. Faites un appel de service si le recouvrement est endommagé, par exemple s'il cloque, pèle ou fissure.
- Gardez le fauteuil sec – Ne le faites pas fonctionner s'il est mouillé ou humide.

AVERTISSEMENT-Pour réduire les risques de brûlures, d'incendie, d'électrocution ou de blessures :

- Lisez toutes les instructions avant d'utiliser le fauteuil de massage.
- Ne laissez jamais sans surveillance un fauteuil de massage branché. Débranchez-le de la prise murale quand il n'est pas utilisé ou avant d'installer ou d'enlever des pièces.
- Il faut surveiller de près les enfants et les personnes ayant un handicap qui se trouvent sur le fauteuil de massage ou près de celui-ci. Ne laissez pas les enfants s'approcher du dossier inclinable ou de l'appui-jambes relevé.
- N'utilisez ce fauteuil de massage qu'aux fins décrites dans le présent manuel.
- N'utilisez pas le fauteuil de massage si le cordon ou la fiche d'alimentation électrique est endommagé (e), s'il ne fonctionne pas correctement, s'il a été échappé ou endommagé ou encore s'il est tombé dans l'eau. Dans ces cas, communiquez avec le service à la clientèle.
- Tenez la fiche d'alimentation électrique loin des surfaces chauffées.
- N'utilisez pas le fauteuil de massage si les canaux d'aération sont bloqués. Veillez à ce que ceux-ci ne soient pas obstrués par des peluches, des poils ou cheveux ou autres.
- N'insérez jamais (que ce soit volontairement ou accidentellement) d'objets dans l'une des ouvertures du fauteuil.
- N'utilisez pas ce fauteuil à l'extérieur.
- N'utilisez pas le fauteuil dans des endroits où l'on utilise des produits (pulvérisateurs) aérosol ou dans ceux où l'on administre de l'oxygène.
- Pour débrancher le fauteuil, mettez toutes les commandes en position d'arrêt (éteint), puis débranchez le fauteuil de la prise murale.
- Ne vous tenez pas debout sur le fauteuil de massage. N'utilisez le fauteuil qu'en position assises.
- Ce produit n'est pas conçu pour être utilisé par des enfants ou par des personnes qui ont des capacités physiques, sensorielles ou mentales réduites, ou encore un manque d'expérience ou de connaissances, à moins qu'ils ne reçoivent d'une personne responsable de leur sécurité une supervision ou des directives concernant l'utilisation du produit.
- Surveillez les enfants en tout temps pour veiller à ce qu'ils ne jouent pas avec le fauteuil de massage.
- Il est possible que la température du fauteuil soit assez élevée pour causer des brûlures, et ce, quel que soit le réglage des éléments chauffants. Ne laissez pas des enfants en bas âge, des personnes ayant une limitation fonctionnelle ou des personnes endormies ou inconscientes utiliser le fauteuil. Touchez régulièrement la peau qui touche les endroits chauffants du fauteuil pour éviter la formation de cloques.
- L'utilisateur peut se brûler s'il n'utilise pas le fauteuil de façon appropriée.
- N'écrasez pas le fauteuil - évitez les plis accentués.
- Ne laissez pas les enfants s'approcher d'un appui-pieds relevé (ou d'autres pièces semblables).
- **NE PAS MOUILLER – N'UTILISEZ PAS D'ÉPINGLES.**
- **N'ENLEVEZ JAMAIS LA HOUSSE.**
- Ne branchez ce fauteuil que sur une prise murale qui est proprement mise à la terre. À cet effet, consultez les Instructions de mise à la terre.

CONSERVEZ LES PRÉSENTES CONSIGNES.

Ce fauteuil de massage est conçu pour un usage résidentiel seulement.

1. Environnement d'utilisation

- N'utilisez pas le fauteuil de massage dans un endroit excessivement humide ou poussiéreux, car cela pourrait rendre le fauteuil défectueux ou créer un risque d'électrocution.
- N'utilisez pas le fauteuil de massage dans une pièce où la température est égale ou supérieure à 40 °C (104 °F).
- N'installez pas le fauteuil de massage près d'un appareil de chauffage ou d'un four, ni dans un endroit exposé à la lumière directe du soleil.
- Installez et utilisez le fauteuil de massage sur une surface lisse et antidérapante.
- Le fauteuil de massage est conçu pour un usage résidentiel seulement, et non à des fins commerciales.



Attention

- Le fauteuil de massage doit être utilisé à l'intérieur seulement.
- Si vous utilisez le fauteuil de massage dans une pièce froide, n'augmentez pas brusquement la température de la pièce. On vous recommande d'augmenter graduellement la température jusqu'à l'atteinte de la température souhaitée.
- Si vous entreposez le fauteuil de massage dans un endroit où il fait froid et le déplacez dans un endroit plus chaud, il est préférable d'attendre une heure avant de l'utiliser, à défaut de quoi la performance du fauteuil risque de ne pas être optimale, parce que des gouttelettes d'eau pourraient s'être formées sur les pièces mécaniques du fauteuil en raison de la condensation. Utiliser le fauteuil de massage dans ces conditions pourrait rendre le fauteuil défectueux.

2. Mesures de sécurité

- Pour assurer une utilisation sûre et correcte du fauteuil de massage, ne l'utilisez pas sans avoir lu attentivement les présentes consignes.
- Ne vous servez pas du fauteuil de massage si le rembourrage ou le siège a été enlevé, car cela pourrait entraîner des blessures ou des défauts.
- Ne vous servez pas du fauteuil de massage en conjonction avec d'autres matériels thérapeutiques, une couverture électrique ou autre, car cela pourrait le rendre inefficace ou entraîner des blessures.
- N'utilisez pas le fauteuil de massage une heure avant ou après un repas, car cela pourrait avoir des effets indésirables.
- Pour éviter les blessures, ne laissez jamais des enfants ou des animaux domestiques jouer autour du fauteuil de massage, par exemple derrière le dossier ou encore sous le siège ou l'appui-jambes.
- N'utilisez pas le fauteuil de massage si vous avez le corps mouillé.
- N'utilisez pas le fauteuil de massage si vous avez les mains mouillées.
- Il n'est pas recommandé d'utiliser le fauteuil de massage pendant plus de 15 minutes.
- N'utilisez pas les fonctions de massage sur le même endroit de votre corps pendant plus de cinq minutes consécutives, car cela pourrait provoquer une stimulation excessive ou des effets indésirables.
- N'insérez pas votre main ou votre pied le long des rouleaux de massage, car cela pourrait entraîner des blessures.
- Cessez immédiatement d'utiliser le fauteuil si vous ressentez un inconfort quelconque.
- Ce produit n'est pas conçu pour aider l'utilisateur à traiter lui-même ses troubles médicaux; ceux-ci devraient être gérés par un prestataire de soins de santé qualifié.
- Les personnes qui prennent des médicaments ou qui ont des troubles médicaux doivent consulter leur médecin avant d'utiliser le fauteuil. N'utilisez pas le fauteuil si vous ne vous sentez pas bien.

3. Toute personne avec un problème médical

Devraient consulter un médecin avant toute utilisation ceux qui:

- ont reçu une prescription de repos de la part d'un médecin.
- ont une anomalie de la moelle épinière ou ont subi une lésion médullaire.
- ont des problèmes de dos.
- souffrent de diabète, d'ostéoporose ou de toute autre déficience sensorielle.
- ont des problèmes de dysfonction articulaire comme un rhumatisme, un orteil en marteau ou la goutte.
- ont un stimulateur cardiaque ou tout autre dispositif électronique médical.
- sont ou pourraient être enceintes.
- souffrent de phlébite ou de thrombose.
- ont un risque accru de développer des caillots.
- ont récemment subi une intervention chirurgicale.
- ont des tiges ou vis chirurgicales ou tout autre dispositif métallique dans les jambes, les chevilles ou les pieds.



Attention

- Ce fauteuil de massage n'est pas conçu pour être utilisé par des enfants ou par des personnes qui ont des capacités physiques, sensorielles ou mentales réduites, ou encore un manque d'expérience ou de connaissances, à moins qu'ils ne reçoivent d'une personne responsable de leur sécurité une supervision ou des directives concernant l'utilisation du fauteuil de massage.
- Surveillez les enfants en tout temps pour veiller à ce qu'ils ne jouent pas avec le fauteuil de massage.
- N'utilisez pas le fauteuil de massage si vous êtes en état d'ébriété.
- N'appliquez pas les rouleaux de massage directement sur la tête, l'articulation du coude ou du genou, le tronc ou l'abdomen.
- Si vos jambes ou vos pieds glissent de l'appui-jambes pendant le massage, ne vous forcez pas pour les y remettre, car cela pourrait entraîner des blessures.
- Enlevez immédiatement la fiche d'alimentation électronique de la prise de courant si vous renversez accidentellement un liquide sur le fauteuil de massage. Ne touchez pas la fiche d'alimentation (pour la brancher ou la débrancher) si vous avez les mains mouillées.
- N'altérez pas le cordon d'alimentation et n'utilisez pas le fauteuil de massage si le cordon est endommagé, car cela pourrait rendre le fauteuil défectueux ou créer un risque d'électrocution.

4. Circonstances dans lesquelles il ne faut pas utiliser le fauteuil de massage

Dans les circonstances suivantes, éteignez immédiatement l'interrupteur principal d'alimentation et débranchez le cordon d'alimentation de la prise de courant :

- si de l'eau tombe accidentellement sur le fauteuil de massage, car cela pourrait créer un risque d'électrocution ou rendre le fauteuil défectueux.
- si le tissu du dossier est déchiré et que les composants internes du fauteuil sont exposés.
- si vous ressentez de la douleur ou de l'inconfort pendant le massage, cessez immédiatement d'utiliser le fauteuil et consultez votre médecin.
- si vous remarquez toute défectuosité ou condition anormale pendant que le fauteuil de massage fonctionne.
- s'il y a une panne de courant, car des blessures pourraient survenir si le courant est rétabli de façon soudaine.
- s'il y a de la foudre.

5. Assemblage et réparation du fauteuil de massage

- Ne démontez pas la housse du dossier du fauteuil de massage et ne touchez pas aux composants internes, car cela pourrait rendre le fauteuil défectueux ou créer un risque d'électrocution.
- Ce fauteuil de massage ne doit être entretenu ou réparé que par un professionnel. N'essayez pas de démonter ou de réparer le fauteuil de massage par vous-même.

6. Remarques au sujet de la fiche et du cordon d'alimentation électrique

- Assurez-vous que la tension du courant alternatif (c.a.) correspond aux spécifications indiquées pour le fauteuil de massage.
- Ne touchez pas la fiche d'alimentation (pour la brancher ou la débrancher) si vous avez les mains mouillées, car cela pourrait rendre le fauteuil défectueux ou créer un risque d'électrocution.
- Pour débrancher la fiche d'alimentation électrique, tirez sur la fiche et non sur le cordon d'alimentation.
- Le fauteuil s'éteindra automatiquement grâce à la fonction de minuterie automatique, mais n'oubliez pas d'éteindre l'interrupteur principal d'alimentation après chaque utilisation.
- Ne placez pas le cordon d'alimentation sous le fauteuil de massage ou tout autre objet lourd.
- N'enroulez pas le cordon d'alimentation autour du fauteuil de massage, car cela pourrait endommager le cordon et faire augmenter le risque d'incendie ou d'électrocution.
- N'utilisez pas le fauteuil de massage si le cordon d'alimentation ou la rallonge électrique est endommagé(e).
- N'utilisez pas le fauteuil de massage si la prise de courant est instable.
- Si le cordon d'alimentation est endommagé, il faut le faire remplacer par un technicien qualifié

INSTRUCTIONS DE MISE À LA TERRE

Ce produit doit être mis à la terre. S'il est défectueux ou s'il tombe en panne, la mise à la terre offre un passage de résistance moindre au courant électrique, et ce, pour réduire le risque d'électrocution. Ce produit est équipé d'un câble d'alimentation doté d'un conducteur et d'une fiche d'alimentation électrique pour la mise à la terre. La fiche d'alimentation électrique doit être branchée sur une prise murale appropriée qui est proprement installée et mise à la terre conformément aux réglementations et codes locaux.

Danger – Un branchement incorrect du conducteur de mise à la terre peut entraîner une décharge électrique. Si vous n'êtes pas certain que votre produit est correctement raccordé à un système de mise à la terre, faites-le vérifier par un électricien ou un technicien qualifié. Si la fiche ne correspond pas à la prise, demandez à un électricien qualifié d'installer une prise adéquate.

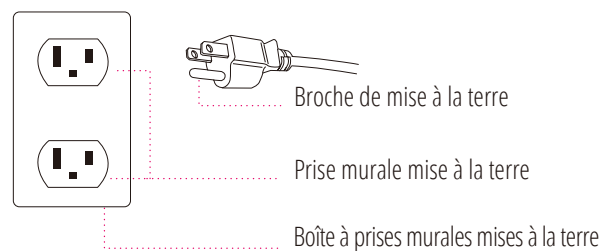

DÉPANNAGE

Ce fauteuil de massage est contrôlé par un micro-ordinateur et peut donc faire l'objet de sautes de courant allant de +10 p. 100 à -15 p. 100. Les situations suivantes peuvent se produire s'il survient une saute de courant :

Situation	Solution
Le fauteuil de massage est branché sur la source d'alimentation électrique, mais ne fonctionne pas.	1. Vérifiez si la fiche est bien branchée et fonctionne correctement. 2. Assurez-vous que l'interrupteur du fauteuil se trouve à la position « I ».
La télécommande fonctionne, mais le fauteuil de massage ne fonctionne pas.	Il est possible que la télécommande ait subi une surchauffe en raison d'un usage prolongé. Coupez l'alimentation électrique pendant au moins 30 à 50 minutes.
La télécommande et le fauteuil de massage ne fonctionnent pas.	1. Assurez-vous que le fauteuil est branché sur une prise d'alimentation électrique qui fonctionne. 2. Coupez et branchez de nouveau l'alimentation électrique.

ENTRETIEN ET RANGEMENT

1. Rangement du fauteuil de massage

- Enlevez la poussière et la saleté du fauteuil de massage au moyen d'un chiffon sec, doux et propre après l'usage.
- Faites en sorte que le fauteuil reste propre et à l'écart des endroits à humidité élevée.
- Si vous n'utiliserez pas le fauteuil de massage pendant une longue période, recouvrez-le d'une housse et débranchez sa fiche d'alimentation de la source d'alimentation électrique.

Attention

- Ne rangez pas le fauteuil de massage à la lumière directe du soleil ou dans des endroits où il fait très chaud, à défaut de quoi le revêtement pourrait se décolorer.
- Ne laissez pas le fauteuil de massage en contact avec du vinyle ou du papier peint pendant de longues périodes, à défaut de quoi il pourrait y avoir décoloration.

2. Nettoyage du fauteuil de massage

- Avant de nettoyer le fauteuil de massage, assurez-vous que l'interrupteur principal de marche/arrêt est à la position arrêt et que la fiche électrique est débranchée de la source d'alimentation électrique.
- Enlevez la poussière et la saleté du fauteuil de massage au moyen d'un chiffon sec, doux et propre après l'usage.
- Vous pouvez nettoyer ce produit en profondeur au moyen d'un chiffon légèrement humide.
- Ne repassez pas le revêtement.
- Ne lavez pas le revêtement au moyen d'une machine à laver domestique, à défaut de quoi la qualité du revêtement pourrait se détériorer.

Attention

- Ne vous servez pas d'agents de nettoyage abrasifs comme du benzène ou du solvant pour nettoyer le fauteuil de massage, à défaut de quoi le revêtement pourrait se décolorer.

3. Nettoyage de la télécommande

- Servez-vous d'un chiffon propre et sec pour nettoyer la télécommande.

Attention

- Ne vous servez pas d'un chiffon mouillé pour nettoyer la télécommande, à défaut de quoi cela pourrait provoquer une défectuosité.

RENSEIGNEMENTS SUR LA GARANTIE

Les produits Ogawa sont livrés avec garanties suivantes :

Les fauteuils de massage, les meubles rembourrés mécaniques et les fauteuils de massage pour cinéma maison de marque Ogawa sont livrés avec une garantie de service à votre domicile de UN AN et d'une garantie de DEUX ANS pour les pièces.

Le service à la clientèle de Ogawa n'accepte pas les retours de marchandise (RMA) pour ces produits.

Les produits Ogawa peuvent être réparés par le client ou par un technicien de réparation à votre domicile.

Ogawa n'accepte pas les retours de marchandise (ARM) des consommateurs.

ENTRETIEN ET SOUTIEN TECHNIQUE

Pour plus d'informations sur la garantie et l'entretien, contactez le service à la clientèle d'Ogawa en composant le 1-844-438-6429, entre 9h et 17h du lundi au vendredi, en envoyant un courriel à support@ogawaworldusa.com ou en consultant le site Web www.ogawaworldusa.com (en anglais seulement).

Les clients devront avoir en main le numéro de série du produit ainsi qu'une preuve d'achat datée (reçu de vente) s'ils communiquent avec le service à la clientèle de Ogawa au sujet de réparations.

Les représentants du service à la clientèle de Ogawa pourront répondre à la majorité de vos questions, mais dans certains cas, il pourrait être nécessaire d'envoyer un spécialiste du service technique pour profiter d'un meilleur soutien technique.

Les réparations non couvertes par la garantie sont effectuées en fonction des incidents. Le service à la clientèle de Ogawa doit d'abord s'assurer que l'appareil est défectueux et quelles réparations seront nécessaires. Tous les frais applicables pour les réparations, les pièces, l'expédition, la manutention, les taxes locales et les frais supplémentaires par incident seront facturés au client, pour toutes réparations et appels de service non couverts par la garantie.

Une preuve d'achat (reçu original) est nécessaire pour les réparations et entretiens couverts par la garantie.

GARANTIE PROLONGÉE

Ogawa offre des programmes de garantie prolongée afin d'offrir une meilleure d'achat des produits OGAWA aux consommateurs. La garantie prolongée est une garantie limitée de trois ans sur la réparation ou le remplacement du fauteuil de massage y compris le service à domicile.

Consultez le site Web www.ogawaworldusa.com (en anglais seulement) pour toutes mises à jour concernant les modalités et la tarification des garanties prolongées.

Réparations du produit

Souvent, la réparation des produits Ogawa peut facilement être effectuée par le client à son propre domicile grâce aux pièces et instructions fournies par OGAWA (par exemple: le remplacement d'une télécommande), et ce sans nécessiter d'appeler un technicien.

- **Appareils en montre et équipement de démonstration:**

Les appareils sont livrés avec une période de garantie proportionnelle débutant le jour où l'article a été mis en montre et branché sur une prise de courant par le détaillant ou filiale. Le client doit être muni d'une preuve d'achat pour tirer avantage de la garantie de service et sur les pièces. Les pièces et l'entretien non couverts par la garantie peuvent être aussi procurés à des frais supplémentaires.

- **Période de garantie :** commence dès l'achat du fauteuil. Une preuve d'achat est nécessaire toutes réparations couvertes par la garantie. La période de garantie se calcule en jours civils continus en fonction de semaines de sept jours.

- **Entretien mobile :** le service à la clientèle OGAWA déterminera le problème et organisera la visite d'un fournisseur des services autorisés, qui sera en mesure de réparer le fauteuil à la résidence du client.

- **Pièces:** toutes les pièces requises pour les réparations seront envoyées gratuitement au client par le service à la clientèle de Ogawa.

LIMITES ET EXCLUSIONS DES GARANTIES DU CONSOMMATEUR

- Les garanties ne sont en vigueur que dans les 48 états contigus des États Unis et au Canada et ne sont valides que si le client se sert du fauteuil en suivant les directives du manuel d'instructions approprié.
- Les garanties ne s'appliquent qu'aux produits Ogawa, et non aux accessoires et autres améliorations.
- L'entretien mobile doit être préapprouvé et réalisé par le personnel autorisé de COZZIA. Le Service Mobile est seulement disponible aux États-Unis et dans les grandes régions métropolitaines du Canada.
- Le ramollissement de la mousse et des matériaux composites qui forment les coussins, le rembourrage et la mousse à mémoire de forme se produit naturellement et n'est pas considéré comme une défaillance en vertu de la présente garantie.
- La décoloration, l'usure et l'empilage du tissu se produisent naturellement et ne sont pas considérés comme des défaillances en vertu de la présente garantie.
- Les marques naturelles et les variations dans le grain et la teinture du cuir ne sont pas considérées comme des défaillances en vertu de la présente garantie.
- Les garanties ne couvrent pas les pertes ou dommages résultant de ce qui suit : installation inadéquate, réparations ou modifications non autorisées, utilisation inappropriée de l'alimentation électrique, panne d'électricité, chute d'un produit, défaillance ou endommagement d'une pièce à la suite du non-respect des directives du manuel d'instructions approprié, transport, vol, abus, utilisation incorrecte, négligence, vandalisme ou conditions environnementales (incendie, inondation, rouille, corrosion, sable, saleté, vents violents, grêle, tremblement de terre ou exposition aux conditions climatiques). En outre, les garanties ne couvrent pas les pertes survenues pendant que le produit se trouve dans une installation de réparation ou qu'il est dans l'attente de pièces ou de réparations.
- Les dommages résultant de l'expédition ou de la manutention ne sont pas considérés comme des défaillances en vertu de la présente garantie.
- Ogawa et ses représentants ne peuvent en aucun cas être tenus responsables de dommages indirects, consécutifs ou accidentels (y compris les dommages résultant d'une perte de profits, d'une interruption des activités, de blessures corporelles ou de problèmes médicaux), et ce, même si l'autre partie a été informée de la possibilité de tels dommages ou d'autres problèmes.
- Les garanties ne sont pas transférables et ont priorité sur toute autre garantie expresse ou tacite, y compris, sans toutefois s'y limiter, toute garantie tacite, commercialité ou adaptation à une fin particulière.
- L'unique responsabilité de Ogawa et l'unique voie de recours de l'acheteur s'appliquent à la réparation ou, à la discrétion de Ogawa, au remplacement de la pièce défectueuse. Nonobstant ce qui précède, si les pièces de remplacement pour l'équipement défectueux ne sont pas disponibles, Ogawa se réserve le droit de substituer l'appareil au lieu de le réparer ou de le remplacer.
- Toutes les garanties commencent au moment de l'achat; aucune allocation ni aucun prolongement ne sera accordé pour la livraison ou l'installation.
- Les garanties ne sont pas valides si l'appareil est loué ou s'il est utilisé à des fins commerciales ou par d'autres consommateurs non résidentiels.



OGAWA

861 S. Oak Park Road,
Covina, CA 91724

TEL: 844-438-6429
support@ogawaworldusa.com

www.ogawaworldusa.com